

DIETÜR / POE Infobroschüre

SÜHACDIGITAL
DIETÜR - digitales Türentool
Türenkonfiguration leicht gemacht

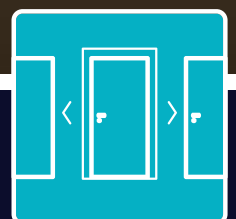



SÜHACDIGITAL – das Digitalportal

6 Themen, die die Welt der Türen revolutionieren

Gemeinsam starten wir in die digitale Zukunft.

Das innovative Digitalportal bietet moderne Tools und Services mit echtem Mehrwert. SÜHACDIGITAL setzt damit zukunftsweisende Impulse und ist die Schnittstelle für eine moderne, technologisch vernetzte Kommunikation.



DIETÜR – Türentool



Digitale Ausschreibungstexte



Raumkonzept



Digitales Türenhandbuch



3D Ausstellungsplanung



Marketing-Toolbox MTB

SÜHACDIGITAL erreichen Sie direkt über unser Digitalportal.

6 innovative Serviceangebote und nützliche Tools mit Mehrwert.



Inhalt

DIETÜR - DIGITALES TÜRENTOOL	4
POE - POINT OF EXPERIENCE.	6
FEATURES	8
POE-BrowserMode	8
POE QR-Code Scanfunktion	8
POE On The Fly	9
DIETÜR Bilddownload	9
1 Eigener PC, Tablet, Smartphone	10
2 4K65-Bildschirm	11
3 4K65 Touch-Bildschirm	12
4 POE-Basic.	14
5 POE-Kompakt.	15
6 POE-Premium	16
Platzbedarf POE Basic, Kompakt und Premium	17
DIETÜR - ÜBERSICHT DER NUTZUNGSMÖGLICHKEITEN.	18



DIETÜR - digitales Türentool

Über 1 Million Kombinationen für die individuelle Wunschtür

BEQUEM WUNSCHTÜR KONFIGURIEREN

In einer Türeusstellung ist nur für eine bestimmte Anzahl an Modellen Platz. Nicht alle Varianten einer Tür können gezeigt werden. Um diese Lücke zu schließen, haben wir das Online-Tool „DIETÜR“ entwickelt. Hierüber haben Sie und Ihre Kunden Zugriff auf über 1 Million Kombinationen einer Tür. Ein Highlight bietet die Funktion „Tür im Raum darstellen“. So kann sich der Kunde seine Wunschtür besser in seinem Haus vorstellen.

Außerdem kann er seine Wunschliste samt QR-Code ausdrucken und damit zu Ihnen in den Fachhandel gehen. Vor Ort scannen Sie einfach den QR-Code und wissen sofort, was der Kunde möchte.

Hier informieren Sie sich über **DIETÜR** **KLICK**

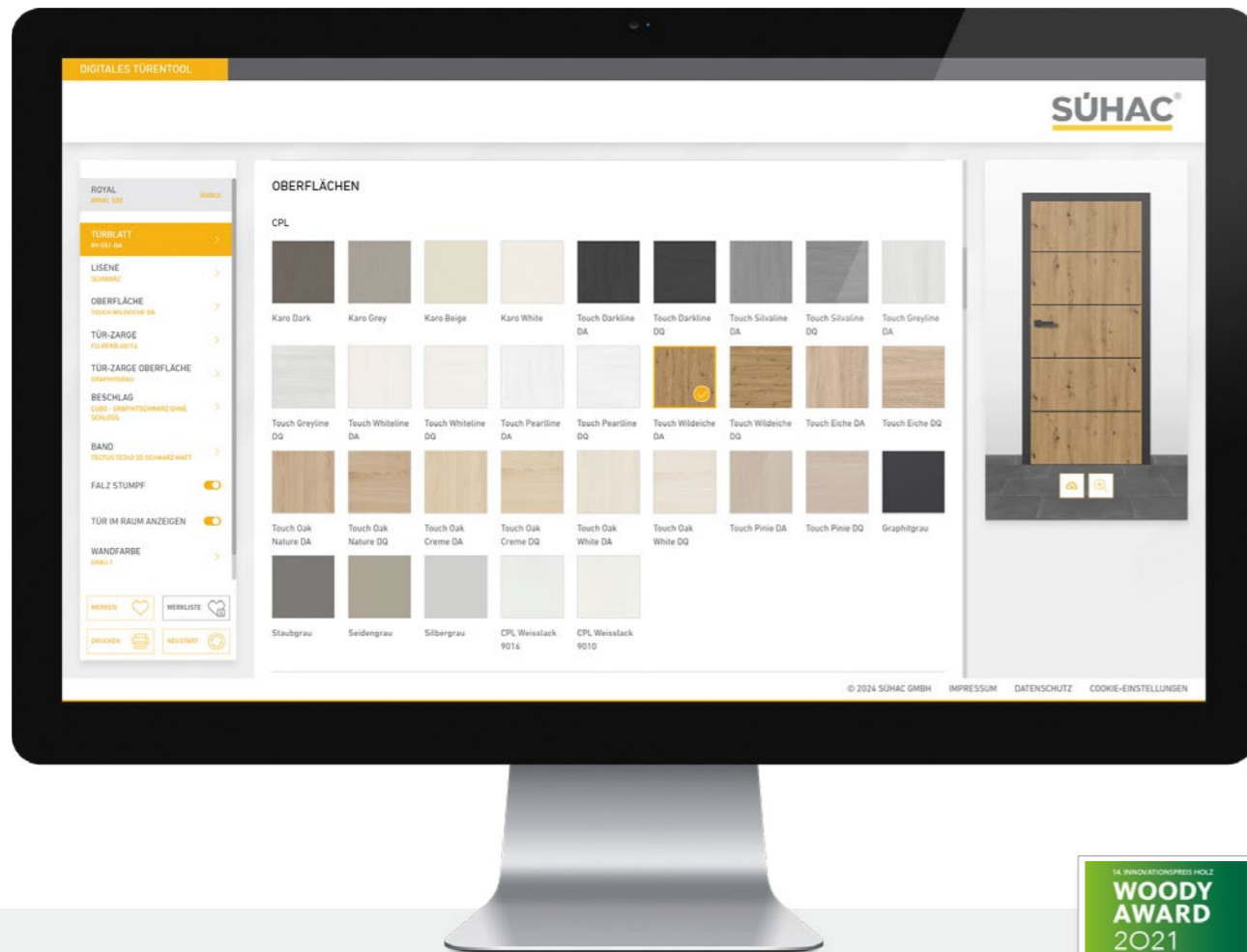

DIETÜR und POE
Gewinner des
WOODY AWARDS 2021

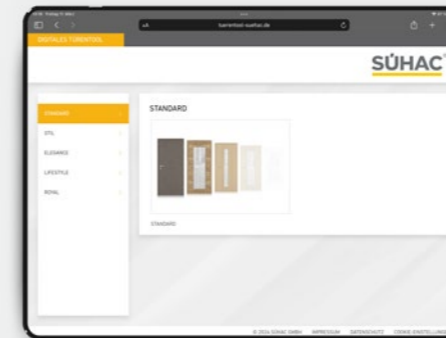

SCHRITT 1: SO EINFACH FUNKTIONIERT DAS ONLINE-TÜRENTOOL VON SÜHAC

Im ersten Schritt können Sie oder auch der Kunde daheim zwischen den 5 verschiedenen Türkategorien STANDARD-, STIL-, ELEGANCE-, LIFE-STYLE- und ROYAL-Türen auswählen. Einfach anklicken und Sie landen in der jeweiligen Übersicht. Dort konfigurieren Sie die Wunschtür für Ihren Kunden bis ins kleinste Detail. Ihr Kunde kann auch schon vorarbeiten und trifft eine erste Auswahl vorab zu Hause und Sie beraten detailliert weiter.

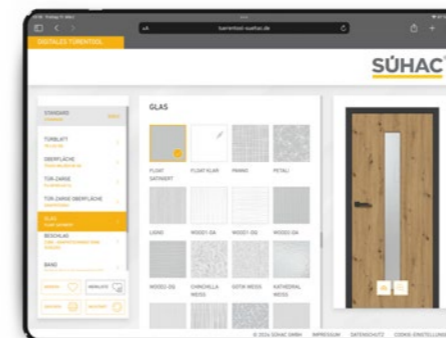

SCHRITT 2: INDIVIDUALISIERUNG DER TÜR

Innerhalb der jeweiligen Kategorie können Sie zwischen verschiedenen Türtypen wählen – zum Beispiel mit oder ohne Glas. Oder soll es vielleicht eine Oberfläche in Eiche oder Ahorn sein? Sie haben die Wahl zwischen verschiedensten Oberflächen, Gläsern und Beschlägen. Je nach Türtyp bieten sich unterschiedlich viele Auswahlmöglichkeiten.

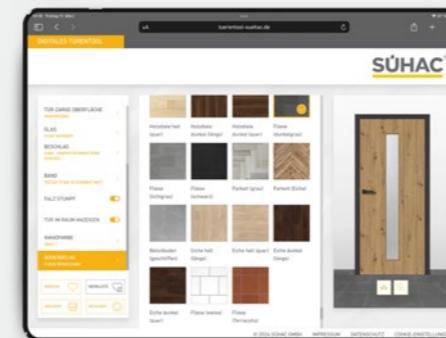

TÜR IM RAUM

Mit einem Klick sieht der Kunde mit der Funktion „Tür im Raum“ seine konfigurierte Wunschtür im Umfeld von Wand und Boden und kann so überprüfen, ob seine Vorstellungen auch stimmig zur Raumsituation – TÜR, BODEN, WAND – passen. Um die beste Kombination zu finden, können Wandfarbe und Bodenbelag farblich passend zur Tür getestet werden.



DAS ERGEBNIS: BERATUNG UND BESTELLUNG BEIM FACHHÄNDLER

Wenn der Kunde seine Wunschtür zu Hause konfiguriert hat, kann er sie einfach auf den Merkzettel packen oder gleich ausdrucken und damit für eine tiefere Beratung und anschließende Bestellung zu Ihnen gehen.



POE – Point of Experience

Unser POE-System steht für Visualisierung im Maßstab 1:1, brillante Bildqualität in 4K und beste ergonomische Bedienung

MIT POE DIE WUNSCHTÜR IN ORIGINALGRÖSSE SEHEN

Mit SÜHAC POE – Point of Experience erreicht die Türenberatung in Ihrer Ausstellung eine völlig neue Qualität. Mit ihr überführen Sie die analoge Türausstellung in die digitale Welt – und das im Maßstab 1:1 und hochauflösender 4K-Bildqualität.

Über das Bedienpult mit freistehendem Flachbildschirm am POE lassen sich mit dem Türentool „DIETÜR“ über 1 Million Produktkombinationen aufrufen. Auf dem entferntstehenden 98“-Monitor erfolgt die Präsentation der Türen, Zargen und Beschläge dann millimetergenau in der Originalgröße und bestechender Bildqualität. So präsentieren Sie Ihren Kunden ein 100 % reales Türbild in nahezu allen Produktkombinationen aus Oberfläche, Türtyp, Glas, Sprossenrahmen und Beschlag in Ihrer Türausstellung.

Das Besondere für Sie: Nicht nur die immense Vielfalt des SÜHAC Produktsortiments steht Ihnen zur Verfügung, auch die Bedienung des POE ist extrem angenehm und in ihrer Ergonomie einzigartig. Monitor und Schaltpult sind voneinander getrennt und haben den perfekten Abstand zueinander, um am Schaltpult zu konfigurieren und sich zeitgleich an der Türendarstellung auf dem Bildschirm entspannt und in Gänze erfreuen zu können.

Am SÜHAC POE können Sie direkt auf die Wunschliste Ihres Kunden eingehen. Über einen QR-Code, den er entweder auf einem Ausdruck oder auf seinem Smartphone mitbringt, wird die vorher konfigurierte Wunschtür via Tablet eingelesen. So sind die Wunschkombinationen sofort in Originalgröße auf dem POE-Monitor sichtbar. Ab hier können Sie detailliert weiter beraten und gegebenenfalls alternative Kombinationen und Varianten empfehlen. Zudem können echte Bodenmusterplatten in einer flächenbündigen Aufnahmemulde vor dem Bildschirm positioniert und variabel ausgetauscht werden. Diese machen das Erlebnis noch realer und das Verkaufsgespräch noch überzeugender.

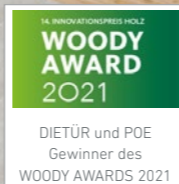

Die POE-Komponenten des POE-Premium	
98" 4K Haupt-Display für Türen im Maßstab 1:1	✓
32" Touch-Display zur Türenkonfiguration inkl. BrowserMode-Funktion	✓
iPad zur System-Fernsteuerung inkl. QR-Code Scan-Funktion	✓
Hochleistungs-Mini-PC	✓
Ergonomisches Chassis inkl. iPad-Fach und Modulfeld für Boden-Einlegemuster	✓

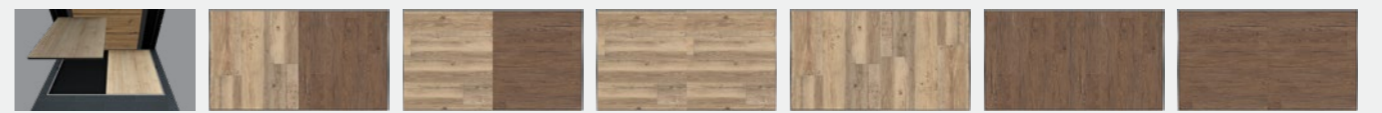
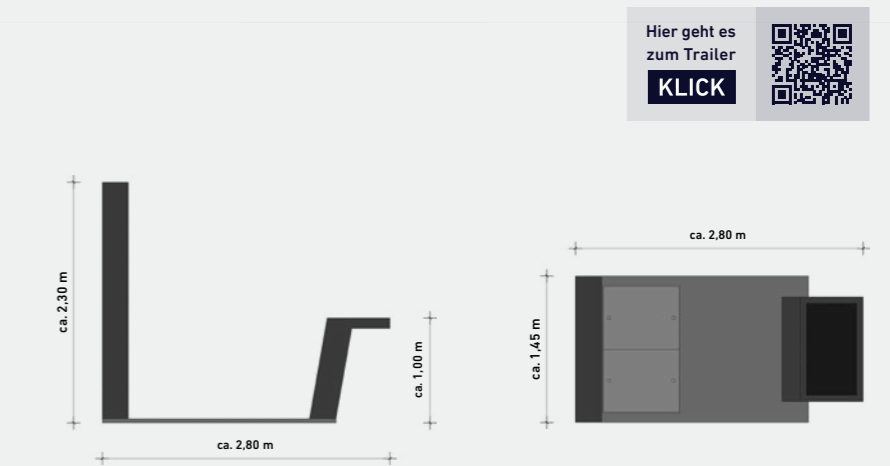

Bitte beachten Sie:

Ein leuchtendes Monitorbild kann nie eine 100%ige Farbgleichheit zu einer nebenstehenden Türoberfläche abbilden. Standortbedingt spielt auch einfallendes Licht auf den Monitor eine wesentliche Rolle bei der Farbwiedergabe. Deshalb hat unser POE-System den Anspruch tausende von Türkombinationen im Maßstab 1:1 anzeigen zu können und dabei eine stimmige Farbausage und Farborientierung zur Originalfarbe anzustreben, nicht aber eine kalibrierte Farbausgabe projizieren zu können.



POE-BROWSERMODE

Sie möchten die eigene Webseite oder Ihren erweiterten Online-Produktkatalog am POE - Point Of Experience in die Beratung mit einbeziehen? Kein Problem: Mit dem POE-BrowserMode greifen Sie ganz einfach auf Ihre gewünschten Online-Inhalte zu. Bei Bedarf ermöglicht Ihnen die virtuelle Tastatur auf dem Steuerpult die Eingabe von Text. Mit dem virtuellen Trackpad navigieren Sie den Mauszeiger auf den angezeigten Seiten auf dem Großmonitor.
TIPP: Legen Sie häufig besuchte Weblinks einfach auf der praktischen Lesezeichen-Seite ab.

PRAKTISCH
Für den Aufruf Ihrer eigenen oder anderweitiger Websites



POE ON THE FLY

Für die kabellose „On The Fly“-Steuerung wird der POE mit einem iPad verbunden. So kann die Türenkonfiguration innerhalb der Ausstellung unabhängig vom Standort des POE bequem am iPad vorgenommen werden. Das Ergebnis wird zeitgleich an das Steuerpult übertragen und auf dem 98" Hauptmonitor angezeigt.



POE QR-CODE SCANFUNKTION

Auf der iPad-App finden Sie ein Feature zum Scannen von DIETÜR QR-Codes. Wird mit dem iPad ein DIETÜR QR-Code gescannt, erscheint das Ergebnis nicht nur auf dem iPad, sondern automatisch auch auf dem Bedienpult und Hauptdisplay des POE - Point Of Experience.

QR-Codes finden Sie u.a. auf der DIETÜR Merkliste, Exponatschildern und in den Neuauflagen unserer Broschüren.

QR-Codes sollten daher auch Bestandteil der Exponatschilder Ihrer Ausstellung sein. Hierbei sind wir Ihnen gerne behilflich.

DIETÜR-BILDDOWNLOAD

Bilder sagen mehr als Tausend Worte: Ob Online-Shop, Newsletter, Faltblatt oder Broschüre - DIETÜR liefert Ihnen Produktbilder! Konfigurieren Sie einfach das benötigte Modell und speichern anschließend das fertige Bild über die Download-Funktion in der gewünschten Auflösung.

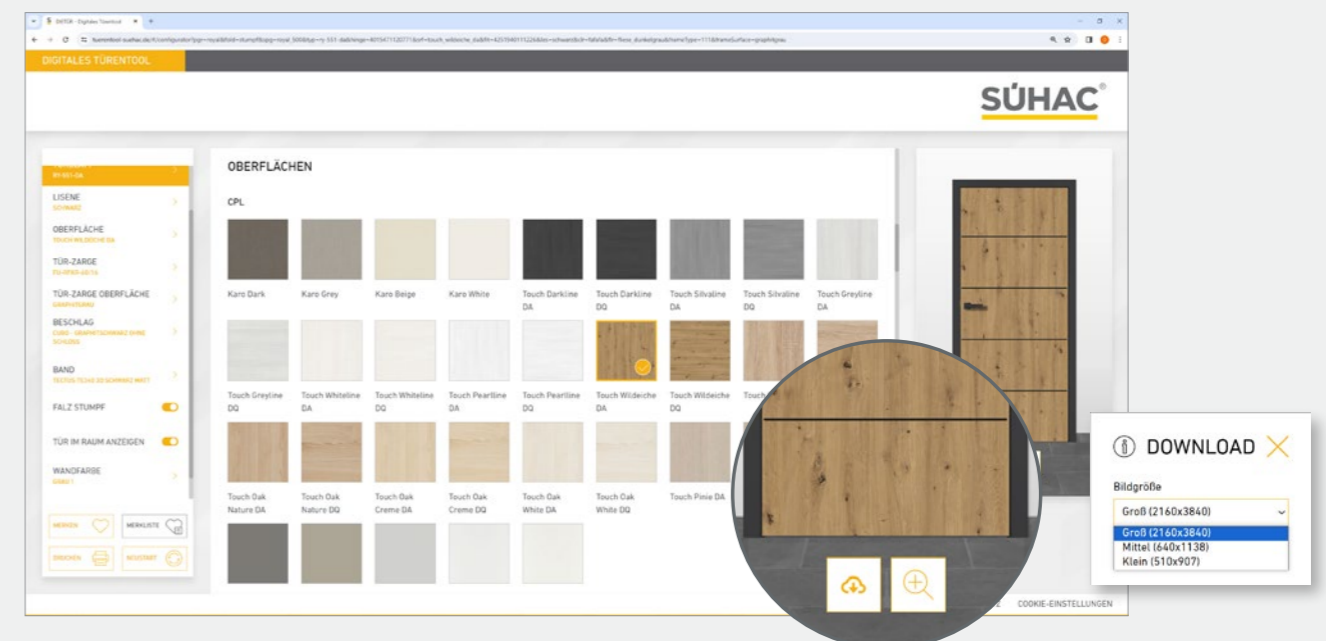



1 ONLINE AM EIGENEN PC, TABLET ODER SMARTPHONE

Lösung Ohne Kosten: Die innovative Cloudlösung „DIETÜR“ ist für Sie kostenfrei. Sie können sie sofort an Ihren vorhandenen PCs nutzen. Auch Smartphones und Tablets sind möglich. Einzig ein Internetanschluss ist neben der Hardware erforderlich und schon kann es losgehen.

MIT EIGENEM ENDGERÄT KOSTENLOS DURCHSTARTEN!

24/7 auf jedem internetfähigen PC

Hardware	vorhanden
Software	gratis (online 24/7)
Registrierung	keine
Basispreis	0,00 €

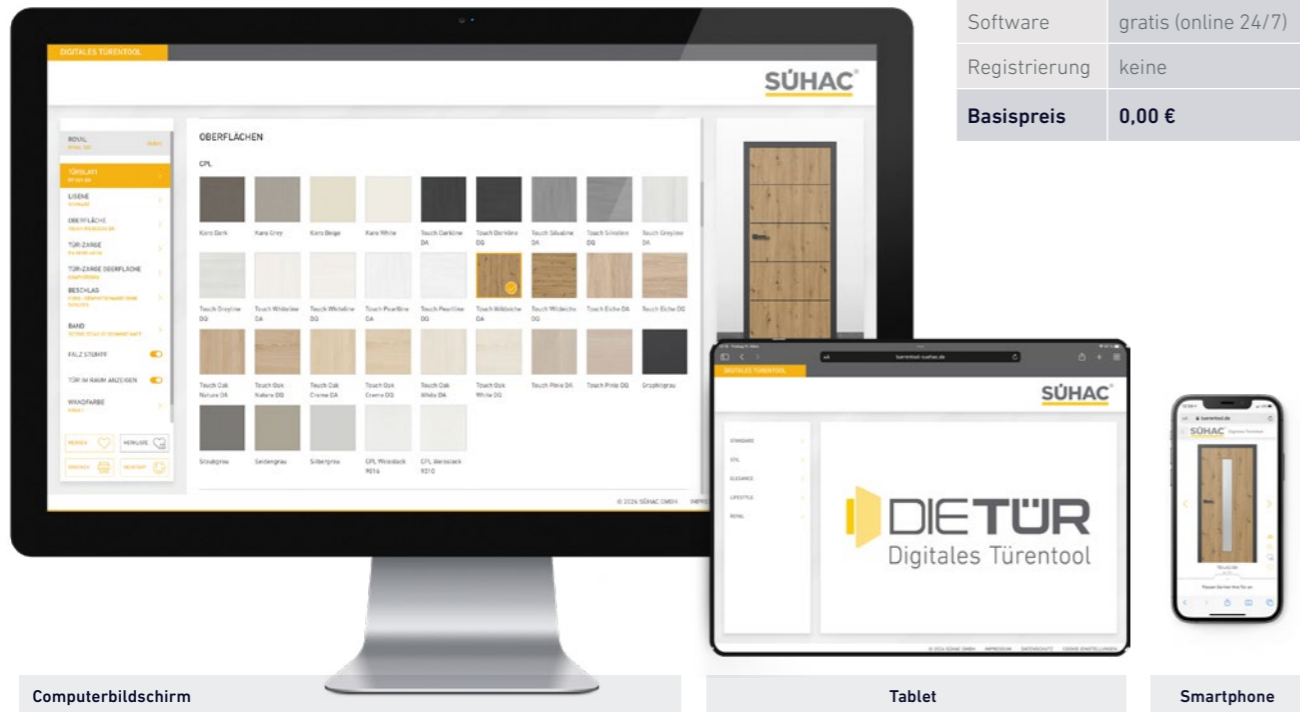

Computerbildschirm

Tablet

Smartphone

2 ONLINE AM 4K65-BILDSCHIRM MIT FUNK-TASTATUR/-MAUS

Lösung Konfigurieren Sie dank eines modernen, ultrahoch auflösenden Bildschirms im Hochformat Türen mit über 1 Million verschiedener Möglichkeiten. Über einen Mini PC lässt sich das Online Tool „DIETÜR“ aufrufen und die ausgewählten Konfigurationen auf dem Bildschirm anzeigen. Steuern Sie DIETÜR mit dem inkludierten Funktastatur/-maus Set.

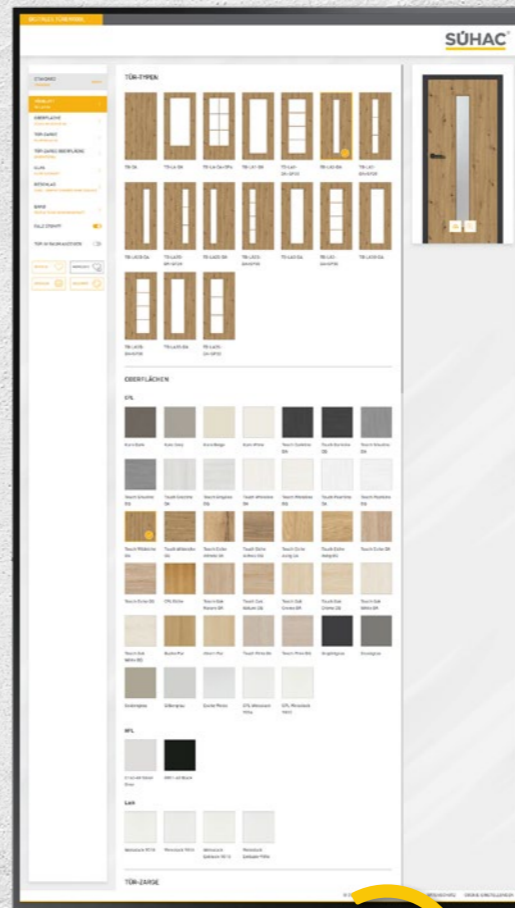

HighEnd Mini-PC
Super schnelle Ergebnisse in 4K-Bildqualität!



4K65-Bildschirm	
65" Größe, 4K-Auflösung + TAROX HighEnd Mini-PC	✓
Wandhalterung, vertikal, statisch	✓
Funktastatur + Funkmaus	✓
Software „DIETÜR“	gratis (online 24/7)
Registrierung	keine
Basispreis	2.220 €
optional	
Support Variante A (telefonisch)	112,50 €/Stunde

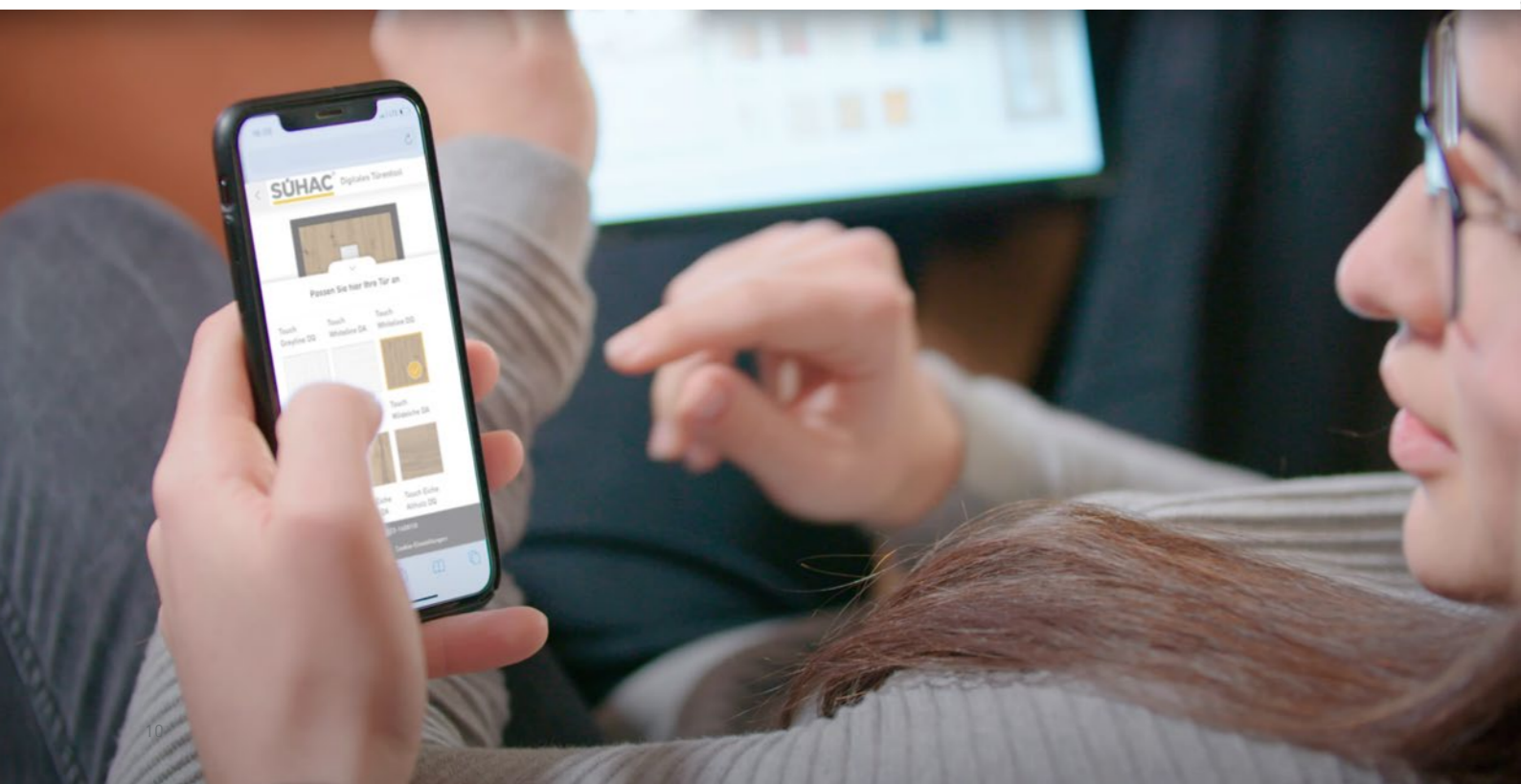



3
Lösung

ONLINE AM VERTIKALEN 4K65 TOUCH-BILDSCHIRM

Alles an einem Bildschirm: Monitore mit Touchfunktion sind eine schicke Lösung, die einfach installiert und schnell einsatzbereit sind. Mit einem zusätzlichen PC ist diese Komplettlösung mit Touchanwendung im Hochformat nutzbar. Die Bedienung am Bildschirm ist intuitiv, bequem und zeigt DIETÜR in voller 4K-Auflösung.

HighEnd Mini-PC
Super schnelle Ergebnisse in 4K-Bildqualität!



HOCHLEISTUNGS MINI-PC

Vorkonfigurierter HighEnd Mini-PC für super schnelle Performance in hochauflöser 4K-Bildqualität.



inkl. Wandhalter Mini-PC



inkl. Wandhalter 65" Touch-Display



4K65 Touch-Display	
65" Größe, 4K-Auflösung + TAROX HighEnd Mini-PC	✓
Wandhalterung, vertikal, statisch	✓
Funktastatur + Funkmaus	✓
Software „DIETÜR“	gratis (online 24/7)
Registrierung	keine
Basispreis	3.050 €
optional	
Support Variante A (telefonisch)	112,50 €/Stunde

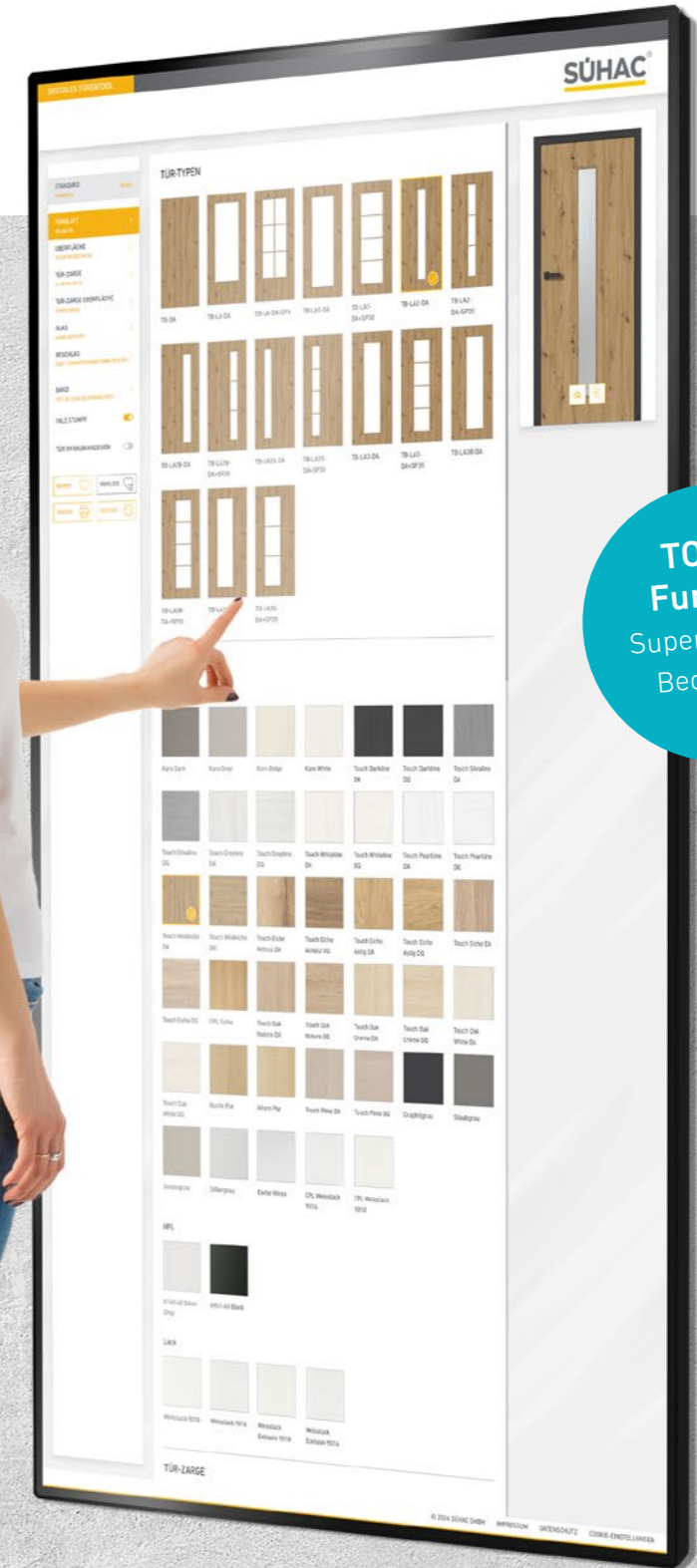

TOUCH Funktion
Super einfache Bedienung!



4

POE-BASIC: DIE RAUMSPARLÖSUNG DER 1:1-TÜRENVISUALISIERUNG

Mit der Basic-Version des SÜHAC Point of Experience ermöglichen wir komfortable Türenvisualisierung auch auf kleinstem Raum. Sie konfigurieren bequem und drahtlos mit dem iPad und erleben das Ergebnis im Maßstab 1:1 auf dem Monitor.

Lösung

POE-Basic (an der Wand platziert)	
Hardware inkl. iPad für mobile Steuerung	✓
Software (lokal)	✓
Möbelbau	✓
Lieferung	✓
Montage	✓
Inbetriebnahme/ Einweisung	✓
Basispreis	ca. 18.500 €*
optional	
Support Variante A (telefonisch und remote)	112,50 €/ Stunde
Support Variante B (telefonisch und remote)	20,00 €/ monatlich

*Preis auf Anfrage und entsprechend der aktuellen Hardwarekonditionen

98"- 4K-Monitor für Türen im Maßstab 1:1



Möbel mit Einsteckschlitz zur iPad-Ablage sowie zur Unterbringung des Hochleistungs-Mini-PC

Apple iPad zur System-Fernbedienung „On The Fly“

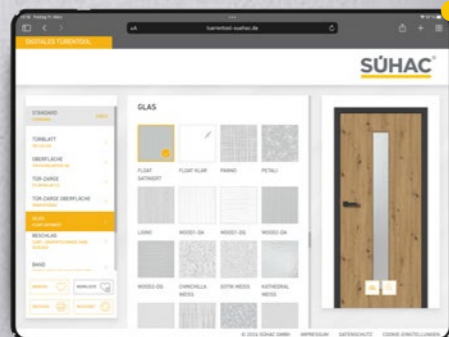

5

POE-KOMPAKT: DIE RAUMSPARLÖSUNG INKLUSIVE BODENPRÄSENTATION

Die „Kompakt“-Ausführung des POE unterscheidet sich von der „Basic“-Version durch eine Bodenplatte mit Boden-Einlegemustern. Das System kann frei im Raum oder an der Wand aufgestellt bzw. an ein Ausstellungssystem gekoppelt werden.

Lösung

POE-Kompakt (freistehend oder an der Wand platziert)	
Hardware inkl. iPad für mobile Steuerung	✓
Software (lokal)	✓
Möbelbau	✓
Lieferung	✓
Montage	✓
Inbetriebnahme/ Einweisung	✓
Basispreis	ca. 19.500 €*
optional	
Support Variante A (telefonisch und remote)	112,50 €/ Stunde
Support Variante B (telefonisch und remote)	20,00 €/ monatlich

*Preis auf Anfrage und entsprechend der aktuellen Hardwarekonditionen



Apple iPad zur System-Fernbedienung „On The Fly“

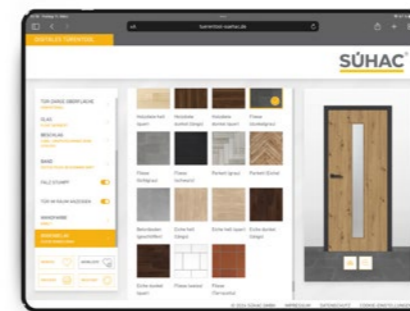

POE-Kompakt angedockt an eine Kompaktbox



POE-Kompakt angedockt an einen Schrägauszug



POE-Kompakt angedockt an die „Straße der Türen“



6 POE-PREMIUM: DAS HIGHLIGHT DER 1:1-TÜRENVISUALISIERUNG

Lösung

Die High End Lösung der Türenvisualisierung im Maßstab 1:1 bietet das Point of Experience in der Premium-Ausführung. Das vorgelagerte ergonomische Bedienpult ermöglicht die einfache und komfortable Konfiguration der Wunschtür.



POE-Premium (freistehend oder an der Wand platziert)	
Hardware inkl. iPad für mobile Steuerung	✓
Software (lokal)	✓
Möbelbau	✓
Lieferung	✓
Montage	✓
Inbetriebnahme/ Einweisung	✓
Basispreis	ca. 23.000 €*
optional	
Support Variante A (telefonisch und remote)	112,50 €/ Stunde
Support Variante B (telefonisch und remote)	20,00 €/ monatlich

*Preis auf Anfrage und entsprechend der aktuellen Hardwarekonditionen

Apple iPad zur System-Fernbedienung „On The Fly“



98"- 4K-Monitor für Türen im Maßstab 1:1

ergonomisches Bedienpult mit 32" Touch-Display



siehe zusätzliche Informationen auf den Seiten 6 bis 9



POE-BASIC

Die Basic-Version des SÜHAC Point of Experience wird an der Wand montiert und ermöglicht komfortable Türenvisualisierung auch auf kleinstem Raum.

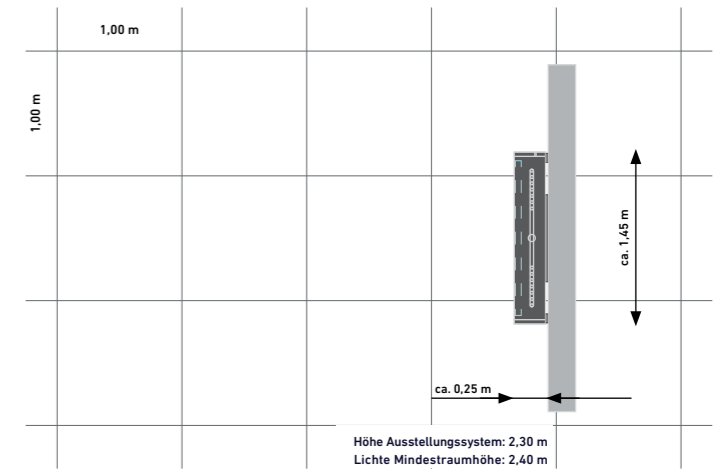

POE-KOMPAKT

Die „Kompakt“-Ausführung des POE unterscheidet sich von der „Basic“-Version durch eine Bodenplatte mit Boden-Einlegemustern. Das System kann frei im Raum oder an der Wand aufgestellt bzw. an ein Ausstellungssystem gekoppelt werden.

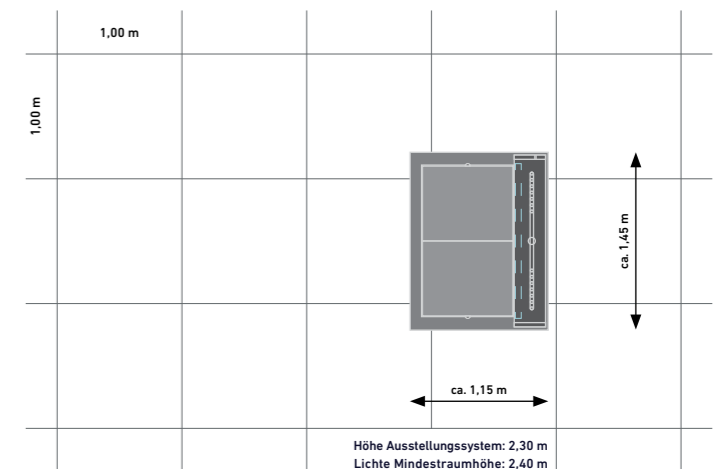

POE-PREMIUM

Die High End Lösung der Türenvisualisierung im Maßstab 1:1 bietet das POE-Premium. Mit vorgelagertem Steuerpult ist es äußerst ergonomisch und komfortabel in der Bedienung und ein Blickfang in jeder Ausstellung. Das POE-Premium kann frei im Raum stehen, an der Wand montiert werden oder an einem unserer Ausstellungssysteme andocken.

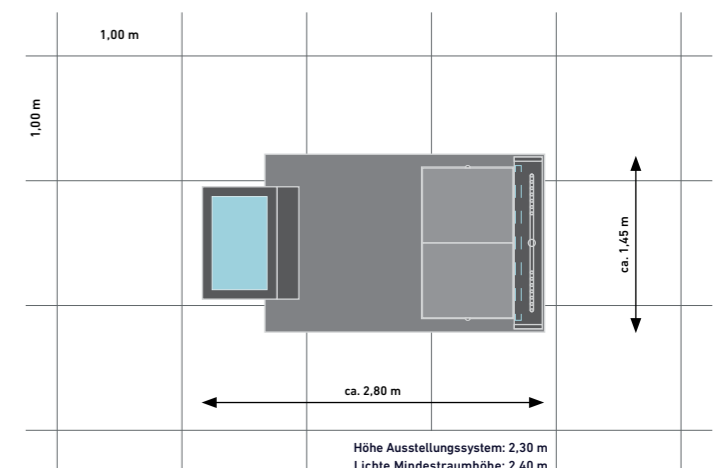

SIE HABEN FRAGEN – HIER SIND UNSERE ANSPRECHPARTNER

Bei Fragen rund um unser Türentool DIETÜR sowie unseren zahlreichen Ausstellungslösungen stehen Ihnen **Julia Rosentreter** (j.rosentreter@suehac.de) und **Thorsten Leichs** (t.leichs@suehac.de) gerne beratend zur Verfügung.



DIETÜR - Nutzungsmöglichkeiten

Maximale Flexibilität: Von ganz smart bis ganz schön groß

	Online am eigenen PC, Tablet oder Smartphone	Online am 4K65-Bildschirm	Online am 4K65 Touch-Bildschirm
Lösung	 1	 2	 3
	siehe Seite 10	siehe Seite 11	siehe Seite 12-13
Hardware	vorhanden	65" Display + HighEnd Mini-PC	65" Touch-Display + HighEnd Mini-PC
Bildschirmdiagonale		ca. 164 cm	ca. 164 cm
Bedienung	Je nach Modell	Funktastatur / Funkmaus	Touch und Funktastatur / Funkmaus
Wandhalterung	-	statisch	statisch
Software (online)	gratis (online 24/7)	gratis (online 24/7)	gratis (online 24/7)
Registrierung	keine	keine	keine
QR-Code Scan	per Smartphone / Tablet	-	-
Lieferung	-	✓	✓
		HighEnd Mini-PC Super schnelle Ergebnisse in 4K-Bildqualität!	HighEnd Mini-PC Super schnelle Ergebnisse in 4K-Bildqualität! TOUCH Funktion Super einfache Bedienung!
Basispreis*	0,00 €	2.220 €	3.050 €
optional			
Support Variante A (telefonisch)	-	112,50 €/Stunde	112,50 €/Stunde

*Preise auf Anfrage und entsprechend der aktuellen Hardwarekonditionen

	POE-Basic	POE-Kompakt	POE-Premium
Lösung	 4	 5	 6
	siehe Seite 14	siehe Seite 15	siehe Seite 6 bzw. 16
Platzierung	an der Wand	freistehend oder an der Wand	freistehend oder an der Wand
Grundfläche	ca. 1,45 x 0,25 m	ca. 1,45 x 1,15 m	ca. 1,45 x 2,80 m
98" 4K Haupt-Display für Türen im Maßstab 1:1	✓	✓	✓
32" Touch-Display zur Türenkonfiguration	-	-	✓
Apple iPad zur System-Fernsteuerung On The Fly	✓	✓	✓
Hochleistungs-Mini-PC	✓	✓	✓
Chassis inkl. iPad-Fach	✓	✓	✓
Modulfeld für Boden-Einlegemuster	-	✓	✓
Software (lokal)	✓	✓	✓
POE QR-Code Scan	per iPad	per iPad	per iPad
POE BrowserMode	✓	✓	✓
Möbelbau	✓	✓	✓
Lieferung	✓	✓	✓
Montage	✓	✓	✓
Inbetriebnahme/ Einweisung	✓	✓	✓
Basispreis*	ca. 18.500 €	ca. 19.500 €	ca. 23.000 €
optional			
Support Variante A (telefonisch und remote)	112,50 €/Stunde	112,50 €/Stunde	112,50 €/Stunde
Support Variante B (telefonisch und remote)	20,00 €/monatlich	20,00 €/monatlich	20,00 €/monatlich

SÜHAC GmbH

Rudolf-Diesel-Straße 3
91522 Ansbach-Brodswinden

Fon +49 (0) 981 / 97000-0
Fax +49 (0) 981 / 97000-410
Mail kontakt@suehac.de
Web www.suehac.de

Besuchen Sie auch unsere
anderen SÜHAC-Digitaltools



**Digitales
Türenhandbuch**



**Digitale
Ausschreibungstexte**



**3D-Ausstellungs-
planung**



Raumkonzept



Marketing-Toolbox MTB

Ihr SÜHAC-Partner:



SÜHAC[®]
Türen leben

Stand 01/2024

Drucktechnisch bedingte Farbabweichungen
sowie Änderungen am Produkt vorbehalten.

Gestaltung: Zentral-Marketing PRÜM



Das Türentool „DIETÜR“ und
„POE – Point of Experience“
sind zentrale Elemente der neuen
Digitalstrategie **SÜHACDIGITAL**

Mehr Informationen dazu finden
Sie unter suehac-digital.de.